

Datenblatt: Tablet Monitor VdS 6024 - Android

Monitor mit integriertem Brandschutz

VDS 6024 konform - mit sehr geringer Brandlast:
an DIN EN ISO 1716:2010-11, DIN EN 13823, DIN
EN 13501 angelehnt geprüft und zertifiziert für die
Installation im öffentlichen Bereich von Gebäuden
und an Orten mit erhöhten Brandschutzaufgaben.

Integrierter Feuerlöscher

Der „kleinste Feuerlöscher der Welt“, die E-Bulb™,
wurde in das Digital House Panel der gekartel AG
integriert. Zum Schutz von Leben und Eigentum
werden thermisch aktivierte Glaskolben in der
Sprinklerindustrie weltweit milliardenfach erfolgreich
eingesetzt. Beim Erreichen der definierten
Auslösetemperatur zerbricht die Löschampulle, das
enthaltene Löschmittel wird freigesetzt. Zusätzlich
wird im Brandfall die Stromzufuhr im Gerät
unterbrochen. Übergangslos verwandelt sich die
Flüssigkeit sofort in Gas. Durch Abkühlung und
(teilweise) durch Sauerstoffreduktion wird ein Brand
auf einer Leiterplatte innerhalb von Sekunden
gelöscht.

Die JOB E-Bulb ist der nächste evolutionäre
Schritt in der Produktentwicklung und baut auf der
bewährten Technologie der hochwertigen JOB
Sprinklerbirnen auf.

VdS 6024 zertifiziert

VdS ist eine der weltweit renommiertesten und
angesehensten Institutionen für die Sicherheit von
Unternehmen und spezialisiert auf Brandschutz,
Sicherheit und Naturkatastrophenschutz.

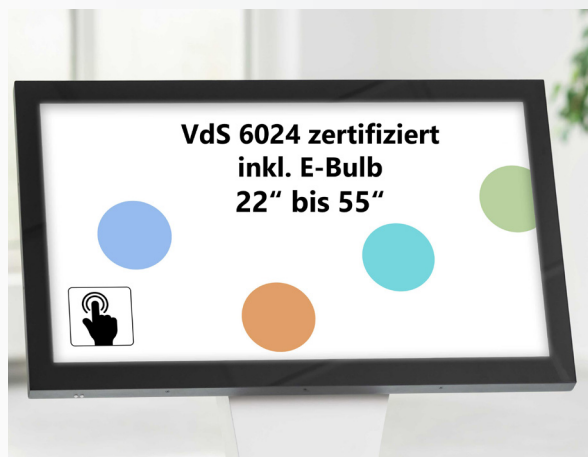

Datenblatt: Tablet Monitor VdS 6024 - Android



gekartel 

POS-Tablet 22

Android-Tablet für den Dauerbetrieb
geräteintegrierter Brandschutz (VdS 6024 zertifiziert)

Kurzbeschreibung

All-In-One Touchscreen Tablets in einer Größe von 22 Zoll sind die erste Wahl, wenn es um die Darstellung interaktiver Inhalte in Hoch- oder Querformat geht. Sie sind für jegliche interaktive Digital Signage Lösung nutzbar, als **Produktberater im Handel**, als **Infoterminal** in Museen und Freizeiteinrichtungen, als **Mitarbeiterinformationssystem** in **Industrie** und Produktion oder zur **digitalen Ausstattung von Gebäuden**.

Technische Spezifikationen

| | |
|----------------------------------|--|
| BILDSCHIRM | 21,5" TFT-LCD Panel |
| TOUCH | kapazitiv, Multi-Touch |
| GEHÄUSE | Vandalismusschutz: langlebiges Leichtmetall, Sicherheitsglas, sehr geringe Brandlast: an DIN EN ISO 1716:2010-11, DIN EN 13823, DIN EN 13501 angelehnt geprüft und zertifiziert geräteintegrierter Brandschutz: VdS 6024 zertifiziert |
| HELLIGKEIT/ AUFLÖSUNG | 250 cd/m ² , 1920 x 1080, Format: 16:9 |
| BETRIEBSSYSTEM | auf Android 9/12 basierendes Betriebssystem, gehärtet |
| CPU | RK3288 Quad-Core A17, 1.8 GHz, Mali-T760 GPU |
| RAM | 2 GB DDR3 |
| SPEICHER | 16 GB eMMC |
| VIDEO/ BILDFORMATE | H.265, VP8, RV, WMV, AVS, H.263, MPEG4, 1080 decode, HTML5 jpeg, bmp, png |
| AUDIO | MP3, WMA, AAC etc. |
| LAUTSPRECHER | 2 x 3 W |
| ANSCHLÜSSE | 2 x USB 2.0, Micro USB, WLAN 802.11 a/b/g/n/ac Dualband 2,4 und 5 GHz, Bluetooth 4.2, LAN (RJ 45), Audio out, Mini-HDMI |
| EXTENSIONS | RS 232, USB, GPIO, LTE (3G, 4G), POS-QuickFind |
| GEWICHT | 7.650 g |
| BETRIEBSART | 18/7 |
| BEFESTIGUNG | VESA MIS-D 100 |

Datenblatt: Tablet Monitor VdS 6024 - Android

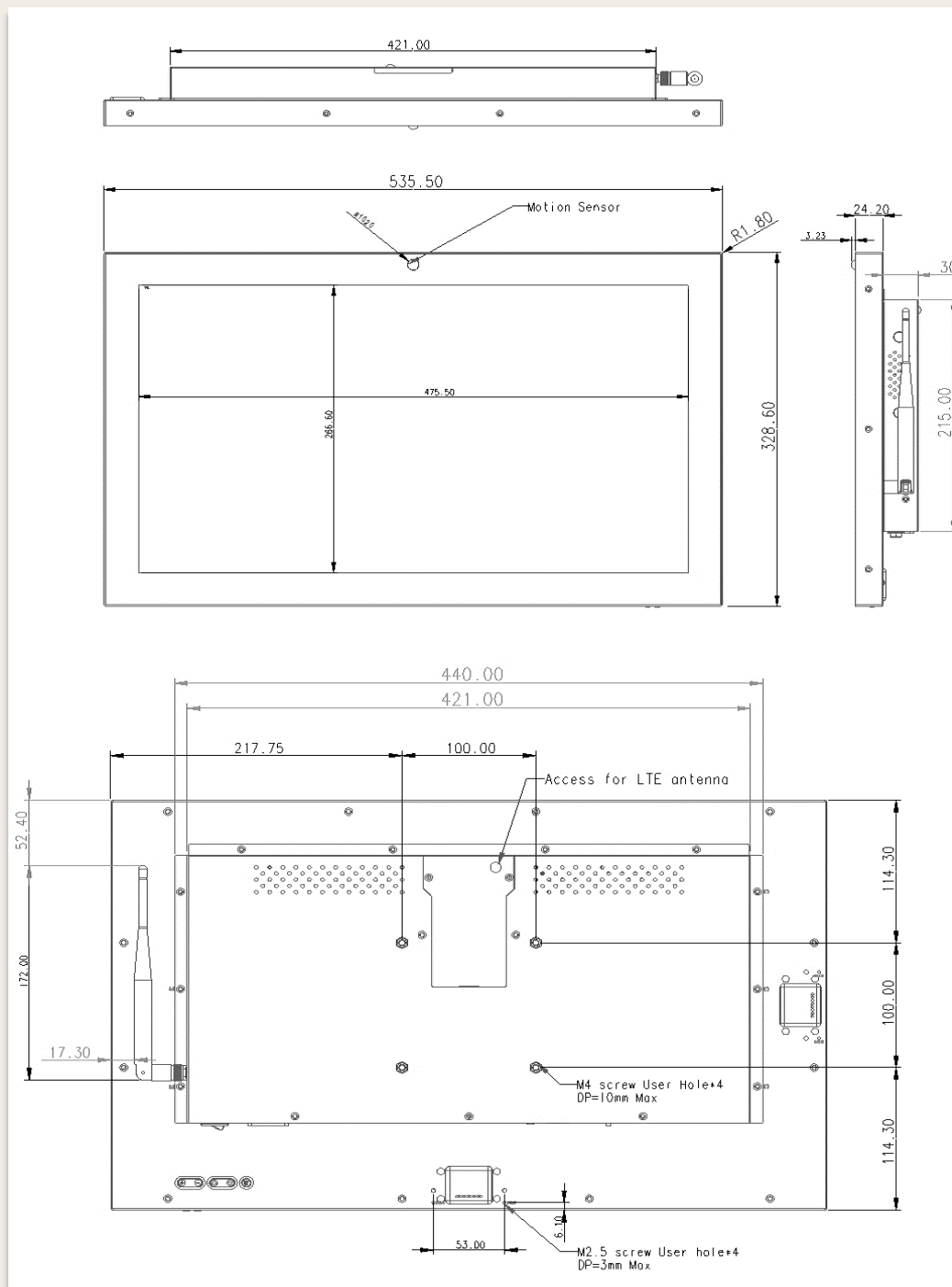

Datenblatt: Tablet Monitor VdS 6024 - Android

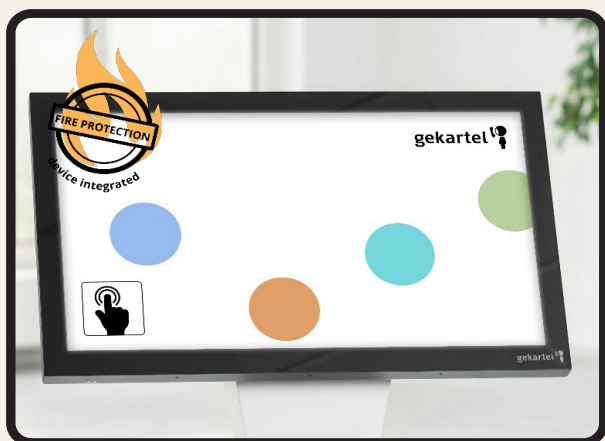

gekartel 

POS-Tablet 32

Android-Tablet für den Dauerbetrieb
geräteintegrierter Brandschutz (VdS 6024 zertifiziert)

Kurzbeschreibung

All-In-One Touchscreen Tablets in einer Größe von 32 Zoll sind die erste Wahl, wenn es um die Darstellung interaktiver Inhalte in Hoch- oder Querformat geht. Sie sind für jegliche interaktive Digital Signage Lösung nutzbar, als **Produktberater im Handel**, als **Infoterminal** in Museen und Freizeiteinrichtungen, als **Mitarbeiterinformationssystem** in **Industrie** und Produktion oder zur **digitalen Ausstattung von Gebäuden**.

Technische Spezifikationen

| | |
|----------------------------------|---|
| BILDSCHIRM | 32" TFT-LCD Panel |
| TOUCH | kapazitiv, Multi-Touch |
| GEHÄUSE | Vandalismusschutz: langlebiges Leichtmetall, Sicherheitsglas sehr geringe Brandlast: an DIN EN ISO 1716:2010-11, DIN EN 13823, DIN EN 13501 angelehnt geprüft und zertifiziert geräteintegrierter Brandschutz: VdS 6024 zertifiziert |
| HELLIGKEIT/ AUFLÖSUNG | 350 cd/m ² , 1920 x 1080, Format: 16:9 |
| BETRIEBSSYSTEM | auf Android 9/12 basierendes Betriebssystem, gehärtet |
| CPU | RK3288 Quad-Core A17, 1.8 GHz, Mali-T760 GPU |
| RAM | 2 GB DDR3 |
| SPEICHER | 16 GB eMMC |
| VIDEO/ BILDFORMATE | H.265, VP8, RV, WMV, AVS, H.263, MPEG4, 1080 decode, HTML5 jpeg, bmp, png |
| AUDIO | MP3, WMA, AAC etc. |
| LAUTSPRECHER | 2 X 3 W |
| ANSCHLÜSSE | 2 x USB 2.0, Micro USB, WLAN 802.11 a/b/g/n/ac Dualband 2,4 und 5 GHz, Bluetooth 4.2, LAN (RJ 45), Audio out |
| EXTENTIONS | RS 232, USB, GPIO, LTE (3G, 4G) |
| GEWICHT | 12,35 Kg |
| BETRIEBSART | 18/7 |
| BEFESTIGUNG | VESA MIS-E 200 |

Datenblatt: Tablet Monitor VdS 6024 - Android

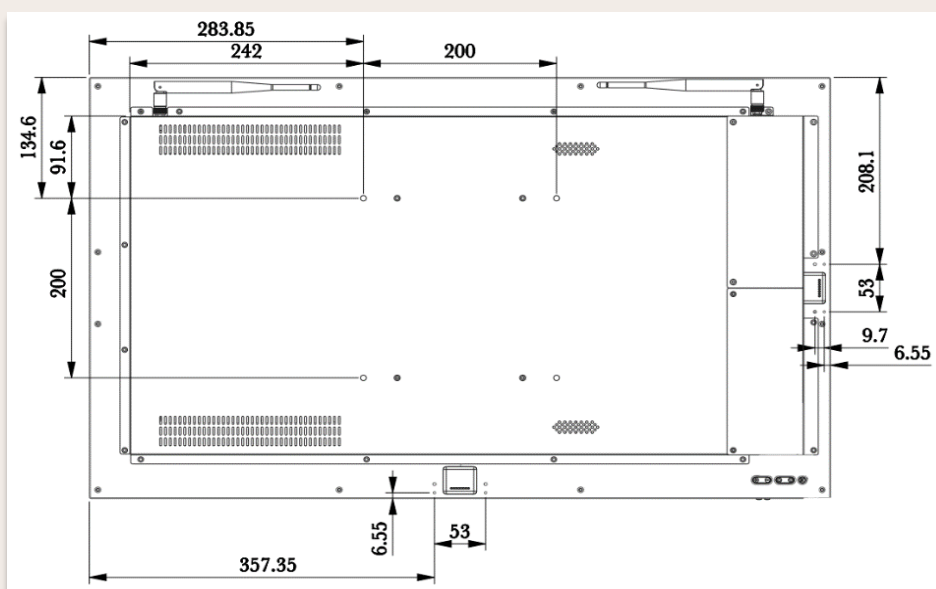
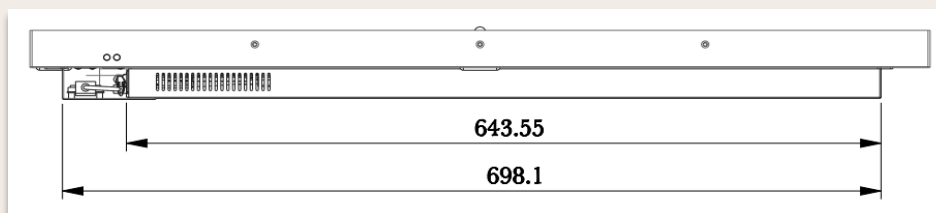
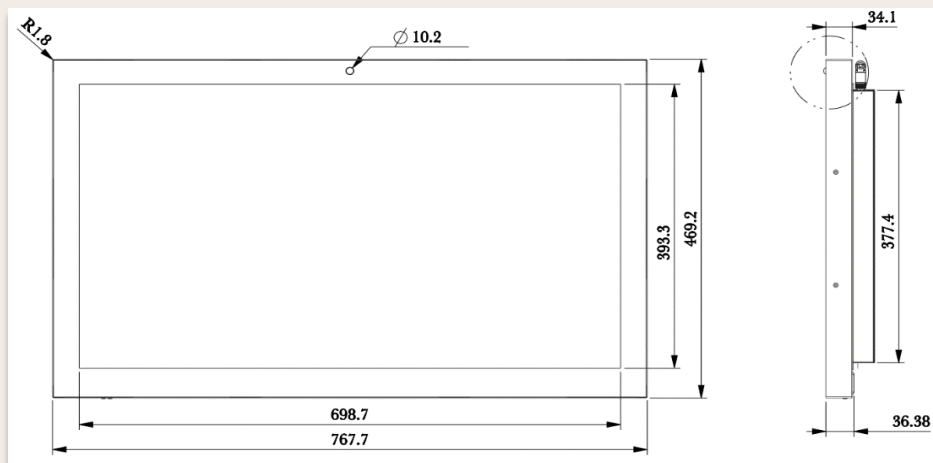

Datenblatt: Tablet Monitor VdS 6024 - Android

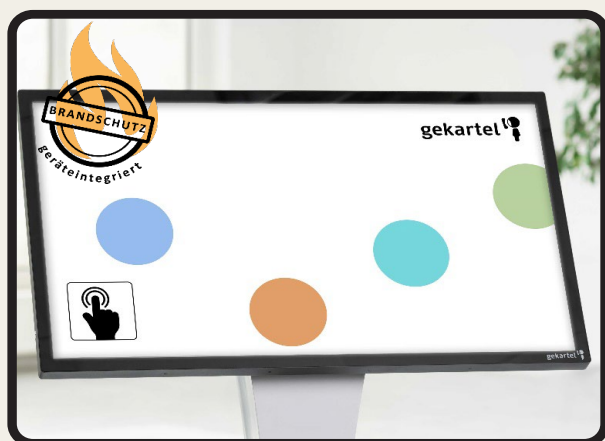

gekartel 

POS-Tablet 43

Android-Tablet für den Dauerbetrieb
geräteintegrierter Brandschutz (VdS 6024 zertifiziert)

Kurzbeschreibung

All-In-One Touchscreen Tablets in einer Größe von 43 Zoll sind die erste Wahl, wenn es um die Darstellung interaktiver Inhalte in Hoch- oder Querformat geht. Sie sind für jegliche interaktive Digital Signage Lösung nutzbar, als **Produktberater im Handel**, als **Infoterminal** in Museen und Freizeiteinrichtungen, als **Mitarbeiterinformationssystem** in **Industrie** und Produktion oder zur **digitalen Ausstattung von Gebäuden**.

Technische Spezifikationen

| | |
|----------------------------------|--|
| BILDSCHIRM | 43" TFT-LCD Panel |
| TOUCH | kapazitiv, Multi-Touch |
| GEHÄUSE | Vandalismusschutz: langlebiges Leichtmetall, Sicherheitsglas, sehr geringe Brandlast: an DIN EN ISO 1716:2010-11, DIN EN 13823, DIN EN 13501 angelehnt geprüft und zertifiziert geräteintegrierter Brandschutz: VdS 6024 zertifiziert |
| HELLIGKEIT/ AUFLÖSUNG | 400 cd/m ² , 1920 x 1080, Format: 16:9 |
| BETRIEBSSYSTEM | auf Android 9/12 basierendes Betriebssystem, gehärtet |
| CPU | RK3288 Quad-Core A17, 1.8 GHz, Mali-T760 GPU |
| RAM | 2 GB DDR3 |
| SPEICHER | 16 GB eMMC |
| VIDEO/ BILDFORMATE | H.265, VP8, RV, WMV, AVS, H.263, MPEG4, 1080 decode, HTML5, jpeg, bmp, png |
| AUDIO | MP3, WMA, AAC etc. |
| LAUTSPRECHER | 2 x 3 W |
| ANSCHLÜSSE | 2 x USB 2.0, Mini USB, WLAN 802.11 a/b/g/n/ac Dualband 2,4 und 5 GHz, Bluetooth 4.2, LAN (RJ 45), Audio out |
| EXTENSIONS | RS 232, USB, GPIO, LTE (3G, 4G) |
| GEWICHT | 23,1 Kg |
| BETRIEBSART | 18/7 |
| BEFESTIGUNG | VESA MIS-F 400 |

Datenblatt: Tablet Monitor VdS 6024 - Android

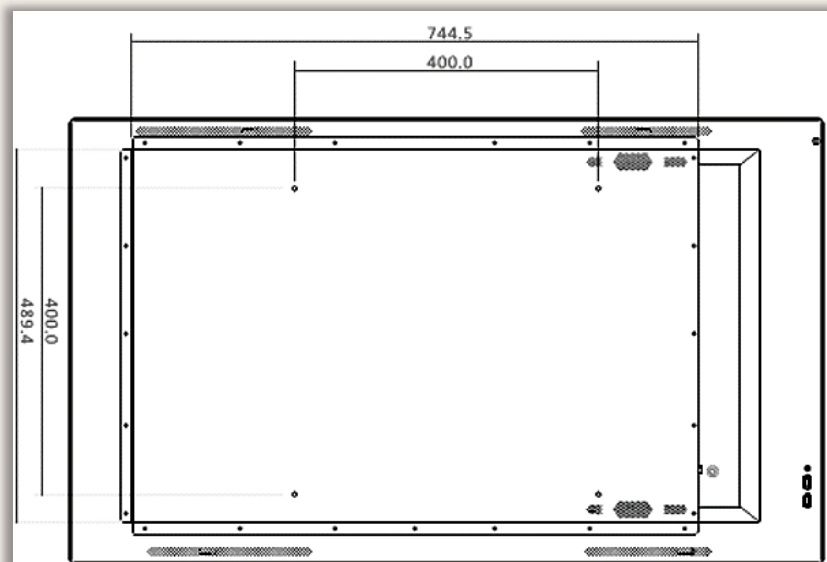
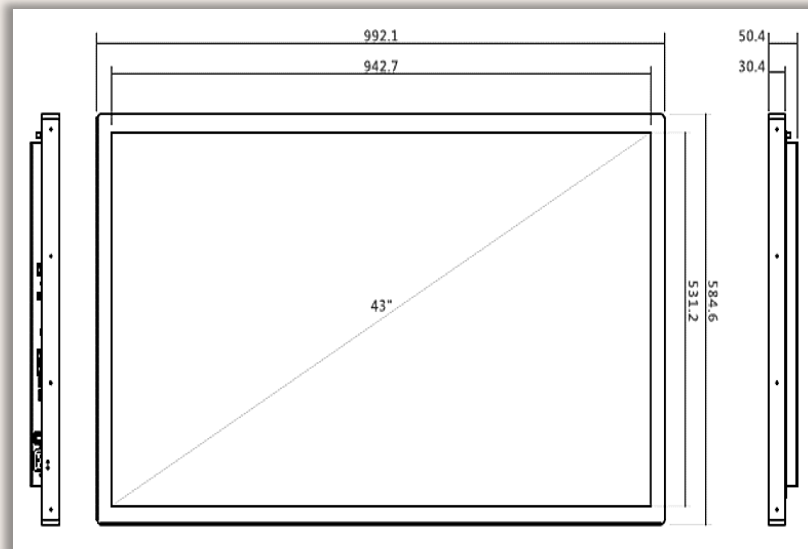

Datenblatt: Tablet Monitor VdS 6024 - Android

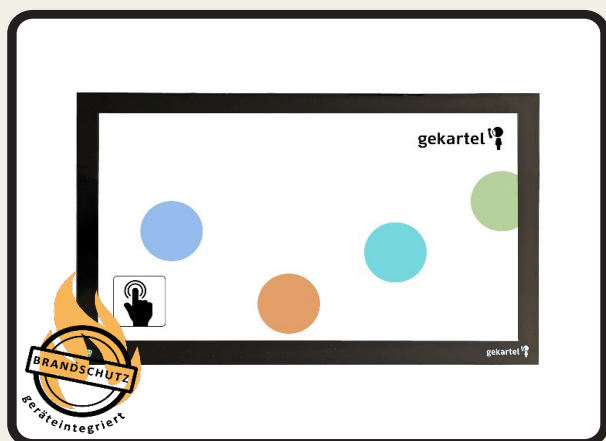

gekartel 

POS-Tablet 55

Windows-Tablet für den Dauerbetrieb
geräteintegrierter Brandschutz (VdS 6024 zertifiziert)

Kurzbeschreibung

All-In-One Touchscreen Tablets in 55 Zoll sind die erste Wahl, wenn es um die Darstellung interaktiver Inhalte in Hoch- oder Querformat geht. Sie sind für jegliche interaktive Digital Signage Lösung nutzbar, als **Produktberater im Handel**, als **Infoterminal** in Museen und Freizeiteinrichtungen, als **Mitarbeiterinformationssystem** in **Industrie** und Produktion oder zur **digitalen Ausstattung von Gebäuden**.

Technische Spezifikationen

| | |
|---------------------------------|---|
| BILDSCHIRM TOUCH GEHÄUSE | 55" TFT-LCD Panel kapazitiv, Multi-Touch Vandalismusschutz: langlebiges Leichtmetall, Sicherheitsglas, sehr geringe Brandlast: an DIN EN ISO 1716:2010-11, DIN EN 13823, DIN EN 13501 angelehnt geprüft und zertifiziert geräteintegrierter Brandschutz: VdS 6024 zertifiziert |
| HELLIGKEIT/AUFLÖSUNG | 400 cd/m ² , 4k/3840 x 2160, Format: 16:9 |
| BETRIEBSSYSTEM | Windows 10 IoT Enterprise 2021 LTSC Entry or Windows 11 IoT Enterprise CBB Entry |
| CPU | Intel N4200 (up to 2.5 GHz) |
| RAM | 8 GB DIMM (socket-plug in solution, easy to extend) |
| SPEICHER | 64 GB SSD m2 |
| VIDEO/BILDFORMATE | H.265, VP8, RV, WMV, AVS, H.263, MPEG4, 1080 decode/ jpeg, bmp, png |
| AUDIO | MP3, WMA, AAC etc. |
| LAUTSPRECHER | 2 x 3 W |
| ANSCHLÜSSE | 2 x USB 2.0, Mini USB, WLAN 802.11 a/b/g/n/ac Dualband 2,4 und 5 GHz, Bluetooth 4.2, LAN (RJ 45), Audio out |
| EXTENSIONS | RS 232, USB, GPIO, LTE (3G, 4G) |
| GEWICHT | -- |
| BETRIEBSART | 18/7 |
| BEFESTIGUNG | VESA MIS-F 400 |

Datenblatt: Tablet Monitor VdS 6024 - Android

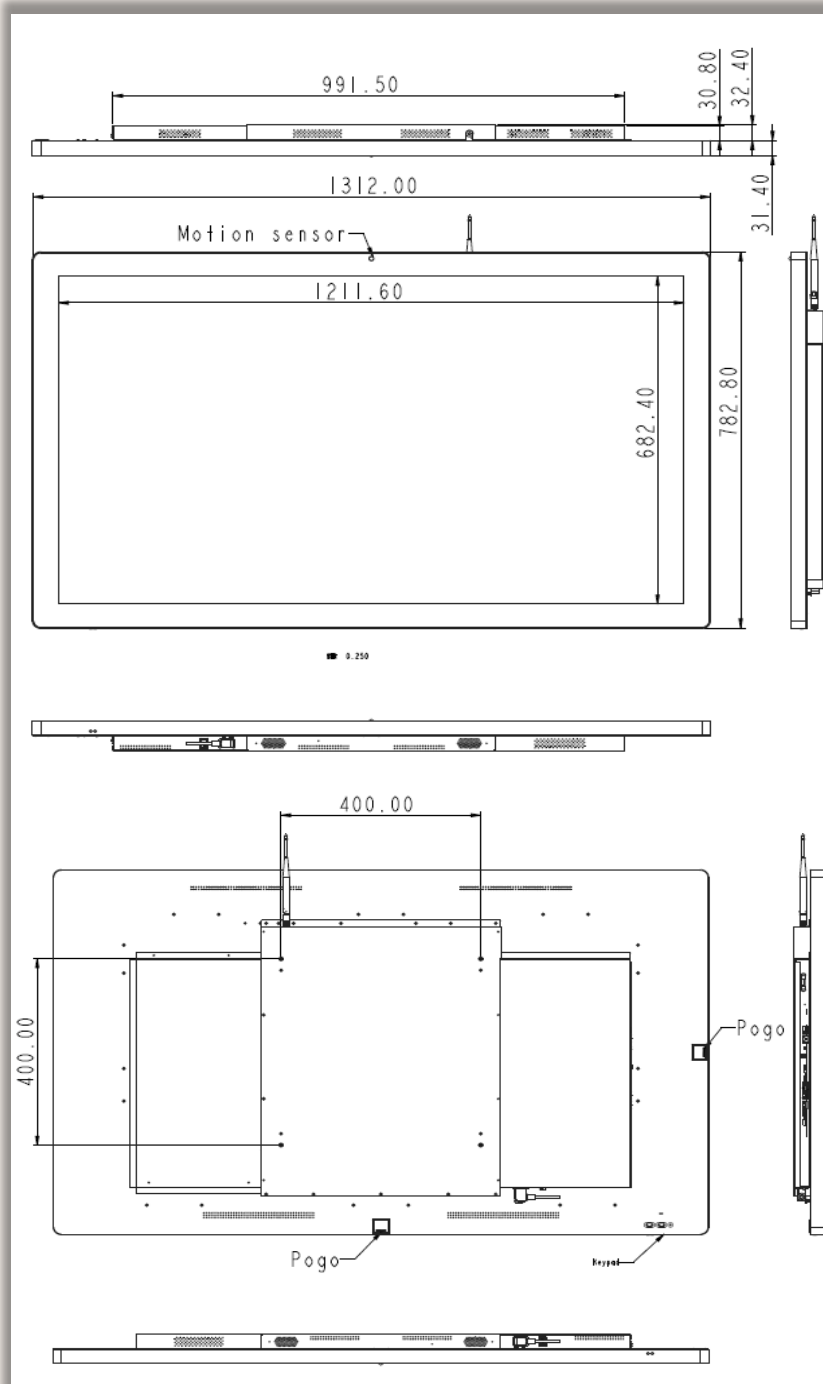

Datenblatt: Tablet Monitor VdS 6024 - Android

Integrierter Feuerlöscher



Der "kleinste Feuerlöscher der Welt", die E-Bulb™, wurde in das Digital House Panel der gekartel AG integriert. Zum Schutz von Leben und Eigentum werden thermisch aktivierte Glaskolben in der Sprinklerindustrie weltweit milliardenfach erfolgreich eingesetzt. Der Glaskolben zerbricht bei einer definierten Temperatur, der Sprinkler öffnet sich und gibt Wasser auf das Feuer ab, um es effektiv zu löschen. Nach der Auslösung löscht die E-Bulb das Feuer und unterbricht den elektrischen Strom. Übergangslos verwandelt sich die Flüssigkeit sofort in Gas. Durch Abkühlung und (teilweise) durch Sauerstoffreduktion wird ein Brand auf einer Leiterplatte innerhalb von Sekunden gelöscht.

Die JOB E-Bulb ist der nächste evolutionäre Schritt in der Produktentwicklung und baut auf der bewährten Technologie der hochwertigen JOB Sprinklerbirnen auf.

VdS 6024 zertifiziert



VdS ist eine der weltweit renommiertesten und angesehensten Institutionen für die Sicherheit von Unternehmen und spezialisiert auf Brandschutz, Sicherheit und Naturkatastrophenschutz.